

# Naujasis elektrinis e-up!

Vienu įkrovimu  
važiuokite iki 260 km



Nuo 23 390 €



**5** metų  
Garantija  
arba 100 000 km



# Turinys

<b>Kainos</b>	<b>3</b>	<b>Papildoma įranga</b>	<b>6</b>
		Ratlankiai ir padangos	
		Saugumo įranga	
<b>Bazinė įranga</b>	<b>4</b>	Garso ir navigacijos sistemos bei multimedijos sistemos	
Išorės įranga		Prisijungimo galimybės	
Vidaus įranga		Klimatizavimo įranga	
Saugumo įranga		Interjero apdaila ir sėdynės	
Funkcionalumas ir kita įranga		Funkcionalumas ir kita įranga	
		Garantija	
		<b>Kėbulo spalvų pasiūla</b>	<b>11</b>
		<b>Matmenys</b>	<b>12</b>
		<b>We Connect App</b>	<b>13</b>

e-up!

# Kainos



Modelio kodas	Variklis	Transmisija	Galia kW / AG	Vidutinės energijos sąnaudos kWh/100 km	Kaina EUR su PVM
BL33F1	Elektros variklis	Automatinė	61 / 83	12,7	23 390

\*Galimi tik automobiliai iš sandėlio

Atkreipkite dėmesį:

- Nurodytos kainos, papildomos įrangos komplektacija bei diapazonas yra tik informacinio pobūdžio ir gali būti keičiami be išankstinio informavimo.
- Aktualiausia informaciją galite gauti pas visus Volkswagen atstovas ir partnerius Lietuvoje.
- Papildomos įrangos kainos galioja tik pateikus bazinio modelio kainininką.
- Kainininkas išleistas 20.07.2020. Visi ankstesni konkretaus modelio kainininkai laikomi netekę galios.

e-up!

# Bazinė įranga

## Išorės įranga

Plieniniai ratlankiai 5J x 14 su dekoratyviniais gaubtais, 165/70 R14 padangos

4 durys

## Vidaus įranga

Medžiaginiai sėdynių apmušalai „Fusion“

4 sėdimosios vietos

Vairuotojo sėdynės aukščio reguliavimas

Asimetriškai padalintas nulenkiamas galinės sėdynės atlošas (60:40)

Bagažinės uždangalas

Į du aukščio lygius nustatomos ir nuimamos bagažinės grindys

Dekoratyviniai intarpai „Black Cobe“ prietaisų pelyje

## Saugumo įranga

Elektroninė stabilizavimo programa (ESC) su elektromechaniniu stabdžių stiprintuvu

Priekinės oro pagalvės (priekinio keleivio deaktyvuojama)

Galvos oro pagalvių sistema priekiniams ir galiniams keleiviams, šoninės oro pagalvės priekyje

2 užlenkiami nuotolinio valdymo raktai

Elektromechaninis vairo stiprintuvas

Slėgio padangose kontrolės sistema (netiesioginis matavimas)

Padangų remonto komplektas: 12 voltų kompresorius ir padangų sandarinimo priemonė, įrankių komplektas

Eismo juostos išlaikymo asistentas „Lane Assist“

e-up!

# Bazinė įranga



## Funkcionalumas ir kita įranga

Šilumą izoliuojantis priekinis stiklas

Šoniniai langai ir galinis langas su žalsvais šilumą izoliuojančiais stiklais

Priekiniai halogeniniai žibintai ir posūkių rodikliai po bendruoju skaidriu stiklu su atskiromis šviesos diodų dienos važiavimo šviesomis

Radijo sistema „Composition Phone“

Skaitmeninio radijo transliacijos priėmimas DAB+

2 garsiakalbiai

„maps + more“ sujungimo įtaisas navigacijos sistemai

USB sąsaja

„Bluetooth“ sąsaja mobiliam telefonui

Iš vidaus nustatomi išoriniai galinio vaizdo veidrodžiai

Paruošimas „e-Remote“

Oro kondicionierius „Climatronic“

Daugiafunkcė indikacija

e-up!

# Bazinė įranga



## Akumulatorius ir įkrovimas

Ličio jonų akumulatorius 36,8 kWh, Nominalus pajėgumas 32,3 kWh

Automobilio įkrovimo lizdas (AC)

Kabėliai įkrovimui nuo naminio kištukinio lizdo (2.3 kW) ir viešųjų įkrovimo stotelių (7.2 kW)

## Garantija

5 metų iki 100 000 km ridos garantija (pirmieji du metai be ridos apribojimo)

Aukštos įtampos akumulatoriui – 8 metai arba 160 000 km

Automobilio literatūra

**5** metų  
Garantija  
arba 100 000 km

e-up!

# Papildoma įranga

## Ratlankiai ir padangos

		Kodas	Kaina EUR įskaitant PVM
Lengvojo lydinio ratlankiai „Blade“ R15 - Lengvojo lydinio ratlankiai 5J x 15 - Padangos su žemu pasipriešinimu riedėjimui 165/65 R15		PJ1	542
Lengvojo lydinio ratlankiai „Upsilon“ R16 - Lengvojo lydinio ratlankiai 6J x 16 - Padangos su žemu pasipriešinimu riedėjimui 185/50 R16 <i>tik su WMI</i>		PJ2	841
Ratų tvirtinimas su praplėsta apsauga nuo vagystės		1PE	11
			286

## Saugumo įranga

Elektroninis variklio garsas		GM2	140
Asistavimo vairuotojui sistemų paketas - Galinio vaizdo kamera - Parkavimo atstumo kontrolė (akustinis įspėjamasis signalas kliūties gale atveju) - Pastovaus greičio palaikymo sistema		PSA	471
Avarinis trikampis		1T2	7

## Garso ir navigacijos sistemos bei multimedijos sistemos

Garso sistema „Plus“ – 6 garsiakalbiai		8RL	115
--	--	-----	-----

● bazinė įranga

○ papildoma įranga

e-up!

# Papildoma įranga



## Prisijungimo galimybės

Paruošimas „e-Remote“

Kodas	Kaina EUR įskaitant PVM
YOB	159

## Klimatizavimo įranga

Žiemos paketas

- Šildomos priekinės sėdynės
- Šildomas priekinis stiklas
- Elektra nustatomi ir šildomi išoriniai galinio vaizdo veidrodžiai
- Kėbulo spalvos išorinių galinio vaizdo veidrodžių korpusai ir durų rankenos

WW1	388
-----	-----

● bazinė įranga

○ papildoma įranga



e-up!

# Papildoma įranga

## Interjero apdaila ir sėdynės

	Kodas	Kaina EUR įskaitant PVM
Stiliaus paketas	WM1	893
<ul style="list-style-type: none"><li>- Lengvojo lydinio ratlankiai „Blade“ R15</li><li>- Padangos su žemu pasipriešinimu riedėjimui 165/65 R15</li><li>- Intarpai iš audinio „cross“ priekyje</li><li>- Aplinką sudarantis apšvietimas</li><li>- Kėbulo spalvos slenksčiai</li><li>- Chromuotos vidinės durų rankenos</li><li>- „Privacy“ stiklai galiniuose šoniniuose languose ir galiniame lange</li><li>- Kėbulo spalvos išorinių galinio vaizdo veidrodžių korpusai ir durų rankenos</li><li>- Priekinių durų slenksčių apsauginės juostos iš aliuminio su užrašu „e-up!“</li><li>- Prietaisų panelio antdėklas „shark skin“</li></ul> <i>Tik su dviejų spalvų kėbulo dažymu</i>		
Eksterjero dizaino paketas	PS1	517
<ul style="list-style-type: none"><li>- Lengvojo lydinio ratlankiai „Blade“ R15</li><li>- Padangos su žemu pasipriešinimu riedėjimui 165/65 R15</li><li>- Kėbulo spalvos slenksčiai</li><li>- „Privacy“ stiklai galiniuose šoniniuose languose ir galiniame lange</li><li>- Kėbulo spalvos išorinių galinio vaizdo veidrodžių korpusai ir durų rankenos</li></ul>		
Interjero dizaino paketas	PDA	206
<ul style="list-style-type: none"><li>- Aplinką sudarantis apšvietimas</li><li>- Chromuotos vidinės durų rankenos</li><li>- Priekinių durų slenksčių apsauginės juostos iš aliuminio su užrašu „e-up!“</li><li>- Prietaisų panelio antdėklas „shark skin“</li></ul>		
Oda aptrauktas daugiafunkcis vairas	PU2	298
Tekstiliniai kilimėliai priekyje ir gale	PTE	57

● bazinė įranga

○ papildoma įranga

e-up!

# Papildoma įranga



## Funkcionalumas ir kita įranga

	Kodas	Kaina EUR įskaitant PVM
Paketas rūkantiesiems – išimama peleninė ir cigarečių uždegiklis priekyje	9JD	116
Komforto paketas	PKB	149
- Priekinės sėdynės su reguliavimu		
- Automatinis važiavimo šviesų valdymas su atskiromis dienos važiavimo šviesomis, „Leaving Home“ funkcija ir rankiniu būdu valdoma „Coming Home“ funkcija		
- Lietaus sensorius		
- 2 užlenkiami nuotolinio valdymo raktai		

## Garantija

Pratęsta garantija – iki 5 metų arba iki 150 000 km	EA9	126
---	-----	-----



● bazinė įranga



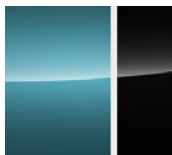

○ papildoma įranga

e-up!



# Kėbulo spalvų pasiūla

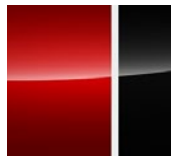



## Kėbulo spalva

<b>B2B2</b> „Teal Blue“	<b>B2A1</b> * „Teal Blue / Black“	<b>B2B4</b> * „Teal Blue / White“	<b>0Q0Q</b> „Pure White“
			
0 €	0 €	0 €	397 €

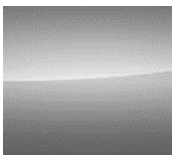
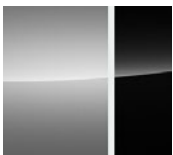
<b>0QA1</b> * „Pure White / Black“	<b>G2G2</b> „Red“	<b>G2A1</b> * „Red / Black“	<b>G2B4</b> * „Red / White“
			
397 €	172 €	172 €	172 €

## „Metallic“ arba „earlescent“ kėbulo spalva

<b>3K3K</b> „Costa Azul“ metallic	<b>3KA1</b> * „Costa Azul Metallic / Black“	<b>3KB4</b> * „Costa Azul Metallic / White“	<b>K5K5</b> „Dark Silver“ metallic	<b>K5A1</b> * „Dark Silver Metallic / Black“
				
397 €	397 €	397 €	397 €	397 €

<b>K5B4</b> * „Dark Silver Metallic / White“	<b>G8G8</b> „Honey Yellow“ metallic	<b>G8A1</b> * „Honey Yellow Metallic / Black“	<b>2T2T</b> „Deep Black“ perlescent	<b>2TB4</b> * „Black Pearl / White“
				
397 €	397 €	397 €	397 €	397 €

\* dviejų spalvų kūno tapyba tik su WM1 Stiliaus paketas

e-up!

# Matmenys

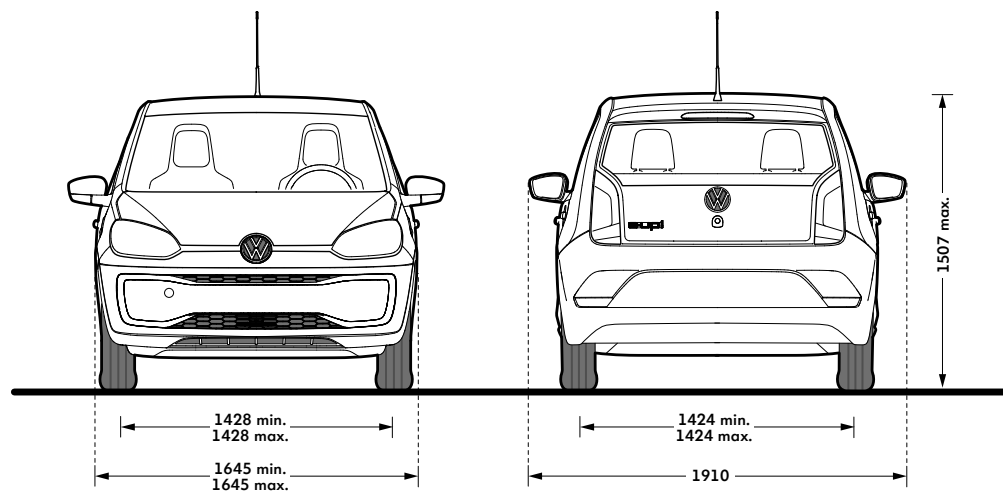
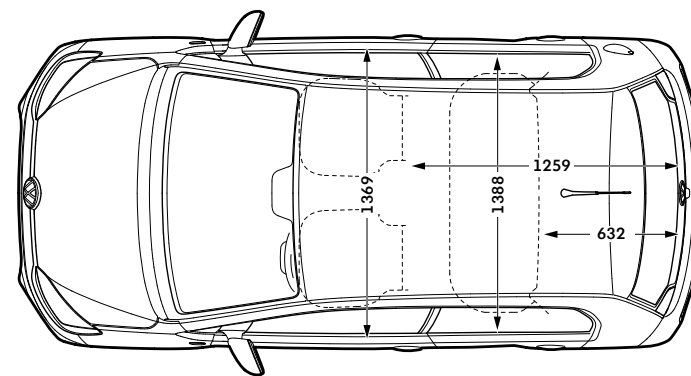
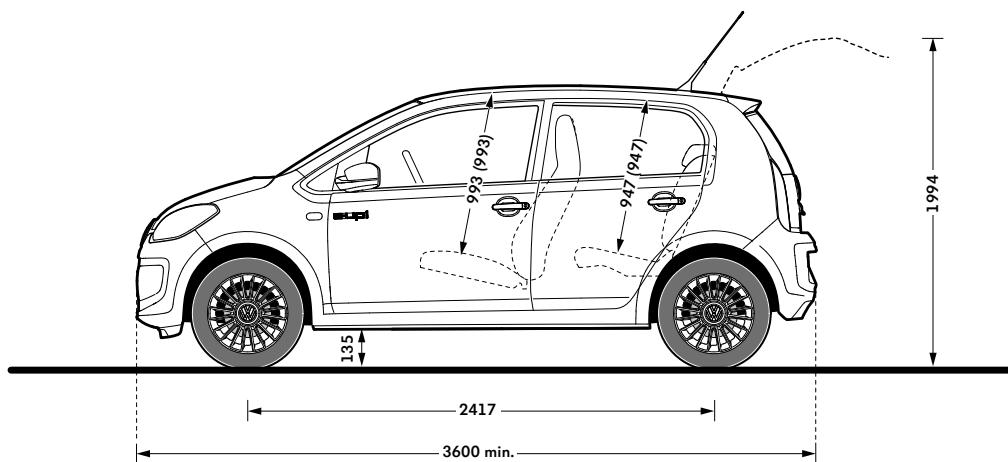

e-up!

# We Connect App

## Važiavimo duomenys

Įrašomos kelionės, ir informuojama apie greitį, sąnaudas ir rekuperaciją.

## Įkrovimas

Nuskaitoma esama įkrovimo ir akumulatoriaus būklė. Išvažiavimo laikų programavimas maksimaliam komfortui.

## Automobilio būklė

Stovėjimo vietos bei informacijos apie duris ir apšvietimą rodymas.

## Išankstinis klimatizavimas

Naudojant taikomąją programą, e-up! gali būti iš anksto klimatizuojamas, kad išvykimo momentu jame visuomet būtų komfortiška temperatūra.



Atsisiųskite savo nemokamą „Volkswagen We Connect“ taikomąją programą čia ir dabar:

