

# Naujasis elektrinis e-up!

Vienu įkrovimu  
važiuokite iki 260 km



Nuo 19 615 €



**5** metų  
Garantija  
arba 100 000 km



# Turinys

<b>Kainos</b>	<b>3</b>	<b>Papildoma įranga</b>	<b>7</b>
		Ratlankiai ir padangos	
		Saugumo įranga	
<b>Bazinė įranga</b>	<b>5</b>	Garso ir navigacijos sistemos bei multimedijos sistemos	
Išorės įranga		Prisijungimo galimybės	
Vidaus įranga		Klimatizavimo įranga	
Saugumo įranga		Interjero apdaila ir sėdynės	
Funkcionalumas ir kita įranga		Funkcionalumas ir kita įranga	
		Garantija	
		<b>Kėbulo spalvų pasiūla</b>	<b>12</b>
		<b>Matmenys</b>	<b>14</b>
		<b>We Connect App</b>	<b>15</b>

e-up!

# Kainos



Variklis	Pavarų dėžės tipas	Pavara	Akumulatoriaus talpa*, bendroji / grynoji (kWh)	Galia, kW / AG	Pagreitėjimas 0–100 km/h	Mišrioji ridos atsarga pagal WLTP ciklą, km	Kaina EUR, įskaitant PVM	Kompensacinė išmoka už įsigytą naują elektromobilį (EUR, įskaitant PVM)**	Kaina EUR, įskaitant PVM, su kompensacine išmoka
Elektros variklis	Automatinė	Priekinių ratų pavara	36 / 33	61/83	11,9 s	180 - 260 km	24 615	-5000	19 615

**5** metų  
Garantija  
arba 100 000 km

**8** metų  
eHybrid  
arba 160 000 km  
garantija akumulatoriui



#### Atkreipkite dėmesį:

- Nurodytos kainos, papildomos įrangos komplektacija bei diapazonas yra tik informacinio pobūdžio ir gali būti keičiami be išankstinio informavimo.
- Aktualiausia informaciją galite gauti pas visus Volkswagen atstovas ir partnerius Lietuvoje.
- Papildomos įrangos kainos galioja tik pateikus bazinio modelio kainininką.
- Nurodytos kainos neapima registracijos mokesčio, priimto Lietuvos Respublikos motorinių transporto priemonių registracijos mokesčio įstatyme 2019 m. gruodžio 17 d. Nr. XIII-2690 ir įsigaliojusio nuo 2020 m. liepos 1 d.
- Kainininkas išleistas 14.07.2021. Visi ankstesni konkretaus modelio kainininkai laikomi netekę galios.

- \* Elektromobilių aukštos įtampos akumuliatoriaus talpa dalijama į bendrąją ir grynąją. Bendroji talpa reiškia visą fizinę aukštos įtampos akumuliatoriaus talpą. Tačiau, norint išvengti savaiminio išsikrovimo, pailginti eksploataavimo laiką ir užtikrinti rezervą, kai reikia paleisti avariniu būdu, teoriškai pasiekiamas energijos kiekis yra techniškai apribotas. Šis faktiškai panaudojamas energijos kiekis vadinamas grynąja talpa.
- \*\* Nuo 2021 m. gegužės 17 d. 8.00 val. iki 2021 m. gruodžio 31 d. 12.00 val. (arba iki kol pakaks lėšų) fiziniai asmenys kviečiami teikti Prašymus kompensacinei išmokai gauti, jiems įsigijus elektromobilį. Prašymai teikiami tik per Aplinkos projektų valdymo informacinę sistemą (APVIS) <https://apvis.apva.lt/>

#### Reikalavimai naujai įsigytam elektromobiliui

- Elektromobilis – M1 klasės transporto priemonė, kurioje energija mechaniniam judesui atlikti tiekiamas tik iš elektros energijos kaupiklio.
- Pareiškėjas, įsigijęs elektromobilį, jį įregistruoja savo vardu, o įsigijęs lizingo būdu – tampa elektromobilio valdytoju.
- Pareiškėjo elektromobilio registracijos liudijime privalo būti nurodyta pirmosios registracijos data arba modelio metai, pirmosios registracijos Lietuvoje data.
- Naujas elektromobilis – nuo kurio pirmosios registracijos datos (B) iki transporto priemonės registracijos jos valdytojo vardu datos (I.1) praėję ne daugiau nei 6 mėnesiai ir registracijos valdytojo vardu data yra ne ankstesnė kaip 2021 m. vasario 2 d.

Nuo 2021 m. birželio 8 d. 8.00 val. iki gruodžio 31 d. 12.00 val. arba iki tol, kol pakaks lėšų, juridiniai asmenys kviečiami teikti paraiškas paramai gauti pagal Klimato kaitos programos lėšų naudojimo 2021 m. sąmatą detalizuojančio plano priemonę „Elektromobilių įsigijimo juridiniams asmenims skatinimas“ (toliau – Priemonė).

Pareiškias subsidijai gauti galima teikti per informacinę sistemą APVIS adresu <https://apvis.apva.lt/>

#### Kvietimo suma

Kvietimui bendra projektų finansavimui skiriama lėšų suma – 5 mln. Eur.

Tinkamos finansuoti išlaidų kategorijos  
Įsigytos M1, M2, N1, N2 klasės tik elektra varomos transporto priemonės, kur energija mechaniniam judesui atlikti tiekiamas tik iš elektros energijos kaupiklio. Tik elektra varomos transporto priemonės CO2 emisija turi būti 0 g/km.

Pareiškėjas pagal einamųjų metų kvietimą paraišką gali teikti tik vieną kartą.

Transporto priemonė su tuo pačiu identifikavimo numeriu (VIN) gali būti kompensuojama tik vieną kartą;  
Pareiškėjas už kiekvieną sunaikintą transporto priemonę gali gauti papildomą 1 000 eurų subsidiją tik vieną kartą.

#### Subsidijos dydis

4 000 (keturių tūkstančių) eurų subsidija mokama pareiškėjui už kiekvieną naują M1 ir (ar) N1 klasės elektromobilį, nuo kurio pirmosios registracijos datos (registracijos liudijimo B kodas) kaip ji suprantama registracijos liudijimo blanke, iki transporto priemonės registracijos jos valdytojo vardu datos (registracijos liudijimo (I.1) kodas) kaip ji suprantama registracijos liudijimo blanke, praėję ne daugiau nei 6 mėnesiai ir yra ne ankstesnė kaip paraiškos pateikimo data.

e-up!

# Bazinė įranga

## Išorės įranga

Plieniniai ratlankiai 5J x 14 su dekoratyviniais gaubtais, 165/70 R14 padangos

4 durys

Juodos spalvos išorinių veidrodėlių korpusai

## Vidaus įranga

Medžiaginiai sėdynių apmušalai „Fusion“

4 sėdimosios vietos

Vairuotojo sėdynės aukščio reguliavimas

Asimetriškai padalintas nulenkiamas galinės sėdynės atlošas (60:40)

Bagažinės uždangalas

Į du aukščio lygius nustatomos ir nuimamos bagažinės grindys

Dekoratyviniai intarpai „Black Cube“ prietaisų panelyje

## Saugumo įranga

Elektroninė stabilizavimo programa (ESC) su elektromechaniniu stabdžių stiprintuvu

Priekinės oro pagalvės (priekinio keleivio deaktivuojama)

Galvos oro pagalvių sistema priekiniams ir galiniams keleiviams, šoninės oro pagalvės priekyje

2 užlenkiami nuotolinio valdymo raktai

Elektromechaninis vairo stiprintuvas

Slėgio padangose kontrolės sistema (netiesioginis matavimas)

Padangų remonto komplektas: 12 voltų kompresorius ir padangų sandarinimo priemonė, įrankių komplektas

Eismo juostos išlaikymo asistentas „Lane Assist“

Elektroninis variklio garsas

e-up!

# Bazinė įranga



## Funkcionalumas ir kita įranga

Šilumą izoliuojantis priekinis stiklas

Šoniniai langai ir galinis langas su žalsvais šilumą izoliuojančiais stiklais

Priekiniai halogeniniai žibintai ir posūkių rodikliai po bendruoju skaidriu stiklu su atskiromis šviesos diodų dienos važiavimo šviesomis

Radijo sistema „Composition Phone“

Skaitmeninio radijo transliacijos priėmimas DAB+

2 garsiakalbiai

„maps + more“ sujungimo įtaisas navigacijos sistemai

USB sąsaja

„Bluetooth“ sąsaja mobiliam telefonui

Iš vidaus nustatomi išoriniai galinio vaizdo veidrodžiai

Paruošimas „e-Remote“

Oro kondicionierius „Climatronic“

Daugiafunkcė indikacija

e-up!

# Bazinė įranga



## Akumulatorius ir įkrovimas

Ličio jonų akumulatorius 36,8 kWh, Nominalus pajėgumas 32,3 kWh

Automobilio įkrovimo lizdas (AC)

Kabeliai įkrovimui nuo naminio kištukinio lizdo (2.3 kW) ir viešųjų įkrovimo stotelių (7.2 kW)

Įkrovimas kintamąja srove (AC) su 2,3 kW įkrovimo galia\*

Įkrovimas kintamąja srove (AC) su 7,2 kW įkrovimo galia\*

Įkrovimas nuolatine srove (DC) su 40 kW įkrovimo galia (iš įkrovimo nuolatine srove stotelės)

\* Įkrovimo galia priklauso nuo naudojamos jungties tipo, elektros tinklo įtampos šalyje, elektros tinklo fazių skaičiaus ir elektros instaliacijos kliento namuose. Atskirais atvejais ji gali būti mažesnė.

## Garantija

5 metų iki 100 000 km ridos garantija (pirmieji du metai be ridos apribojimo)

Aukštos įtampos akumulatoriui – 8 metai arba 160 000 km

Automobilio literatūra

**5** metų  
Garantija  
arba 100 000 km

**8** metų  
eHybrid  
arba 160 000 km  
garantija akumulatoriui

e-up!

# Papildoma įranga

## Ratlankiai ir padangos

		Kodas	Kaina EUR įskaitant PVM
Lengvojo lydinio ratlankiai „Blade“ R15 - Lengvojo lydinio ratlankiai 5J x 15 - Padangos su žemu pasipriešinimu riedėjimui 165/65 R15		PJ1	557
Lengvojo lydinio ratlankiai „Upsilon“ R16 - Lengvojo lydinio ratlankiai 6J x 16 - Padangos su žemu pasipriešinimu riedėjimui 185/50 R16 <i>tik su WMI</i>		PJ2	864
Ratų tvirtinimas su praplėsta apsauga nuo vagystės		1PE	10
			307

## Saugumo įranga

Asistavimo vairuotojui sistemų paketas - Galinio vaizdo kamera - Parkavimo atstumo kontrolė (akustinis įspėjamasis signalas kliūties gale atveju) - Pastovaus greičio palaikymo sistema		PSA	483
Avarinis trikampis		1T2	7

## Garso ir navigacijos sistemos bei multimedijos sistemos

Garso sistema „Plus“ – 6 garsiakalbiai		8RL	119
--	--	-----	-----

● bazinė įranga

○ papildoma įranga



e-up!

# Papildoma įranga



## Prisijungimo galimybės

Paruošimas „e-Remote“

Kodas	Kaina EUR įskaitant PVM
YOB	163

## Klimatizavimo įranga

Žiemos paketas

- Šildomos priekinės sėdynės
- Šildomas priekinis stiklas
- Elektra nustatomi ir šildomi išoriniai galinio vaizdo veidrodžiai
- Kėbulo spalvos išorinių galinio vaizdo veidrodžių korpusai ir durų rankenos

WW1	399
-----	-----

● bazinė įranga

○ papildoma įranga

e-up!

# Papildoma įranga

## Interjero apdaila ir sėdynės

	Kodas	Kaina EUR įskaitant PVM
Stiliaus paketas	WM1	917
<ul style="list-style-type: none"><li>- Lengvojo lydinio ratlankiai „Blade“ R15</li><li>- Padangos su žemu pasipriešinimu riedėjimui 165/65 R15</li><li>- Intarpai iš audinio „cross“ priekyje</li><li>- Aplinką sudarantis apšvietimas</li><li>- Kėbulo spalvos slenksčiai</li><li>- Chromuotos vidinės durų rankenos</li><li>- „Privacy“ stiklai galiniuose šoniniuose languose ir galiniame lange</li><li>- Kėbulo spalvos išorinių galinio vaizdo veidrodžių korpusai ir durų rankenos</li><li>- Priekinių durų slenksčių apsauginės juostos iš aliuminio su užrašu „e-up!“</li><li>- Prietaisų panelio antdėklas „shark skin“</li></ul> <i>Tik su dvių spalvų kėbulo dažymu</i>		
Eksterjero dizaino paketas	PS1	529
<ul style="list-style-type: none"><li>- Lengvojo lydinio ratlankiai „Blade“ R15</li><li>- Padangos su žemu pasipriešinimu riedėjimui 165/65 R15</li><li>- Kėbulo spalvos slenksčiai</li><li>- „Privacy“ stiklai galiniuose šoniniuose languose ir galiniame lange</li><li>- Kėbulo spalvos išorinių galinio vaizdo veidrodžių korpusai ir durų rankenos</li></ul>		
Interjero dizaino paketas	PDA	212
<ul style="list-style-type: none"><li>- Aplinką sudarantis apšvietimas</li><li>- Chromuotos vidinės durų rankenos</li><li>- Priekinių durų slenksčių apsauginės juostos iš aliuminio su užrašu „e-up!“</li><li>- Prietaisų panelio antdėklas „shark skin“</li></ul>		
Oda aptrauktas daugiafunkcis vairas	PU2	305
Tekstiliniai kilimėliai priekyje ir gale	PTE	59

● bazinė įranga

○ papildoma įranga

e-up!

# Papildoma įranga



## Funkcionalumas ir kita įranga

	Kodas	Kaina EUR įskaitant PVM
Paketas rūkantiesiems – išimama peleninė ir cigarečių uždegiklis priekyje	9JD	27
Komforto paketas	PKB	154
- Priekinės sėdynės su reguliavimu		
- Automatinis važiavimo šviesų valdymas su atskiromis dienos važiavimo šviesomis, „Leaving Home“ funkcija ir rankiniu būdu valdoma „Coming Home“ funkcija		
- Lietaus sensorius		
- 2 užlenkiami nuotolinio valdymo raktai		

## Garantija

Pratęsta garantija – iki 5 metų arba iki 150 000 km	EA9	128
---	-----	-----



● bazinė įranga



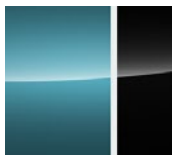

○ papildoma įranga

e-up!



# Kėbulo spalvų pasiūla

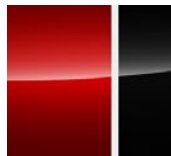

## Kėbulo spalva

<b>B2B2</b> „Teal Blue“  0 €	<b>B22T</b> * „Teal Blue / Black“  0 €	<b>B2B4</b> * „Teal Blue / White“  0 €	<b>0Q0Q</b> „Pure White“  408 €
--	--	--	---

<b>0Q2T</b> * „Pure White / Black“  408 €	<b>G2G2</b> „Red“  177 €	<b>G22T</b> * „Red / Black“  177 €	<b>G2B4</b> * „Red / White“  177 €
--	---	---	---

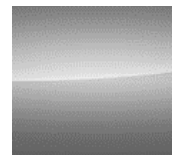
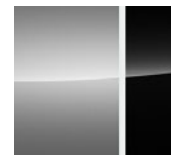
## „Metallic“ arba „earlescent“ kėbulo spalva

<b>3K3K</b> „Costa Azul“ metallic  408 €	<b>3K2T</b> * „Costa Azul Metallic / Black“  408 €	<b>3KB4</b> * „Costa Azul Metallic / White“  408 €	<b>K5K5</b> „Dark Silver“ metallic  408 €	<b>K52T</b> * „Dark Silver Metallic / Black“  408 €
---	---	---	--	--

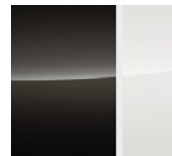
<b>K5B4</b> * „Dark Silver Metallic / White“  408 €	<b>2T2T</b> „Deep Black“ perlescent  408 €	<b>2TB4</b> * „Black Pearl / White“  408 €
---	--	--

\* dviejų spalvų kūno tapyba tik su WM1 Stiliaus paketas

e-up!

# Įkrovimas namuose dar niekada nebuvo toks paprastas

Norite atsipalaiduoti, kol automobilis kraunasi? Mūsų „ID. „ID. Charger“ suteikia galimybę įkrauti automobilį savo namuose. Rytais sėskite į jau įkrautą ID.4 GTX / ID.3 / ID.4 ir energijos užteks visai dienai. Viskas taip paprasta, kad galite tai padaryti net miegodami.

Be to, į pasiūlymą įtraukta įrengimo paslauga, kuri užtikrins dar didesnę patogumą. Trumpai tariant – viskas vienoje vietoje ir mažiau rūpesčių. Galite užsisakyti „ID. Charger“ tiesiogiai „Volkswagen“ atstovybėje.

## „ID. Charger“ įkrovimo stotelė

- Įkrovimo galia iki 11 kW
- Fiksuotas įkrovimo laidas, iki 4,5 m ilgio

Kaina

**840 €**

[Žiūrėti visas specifikacijas](#)



e-up!

# Matmenys

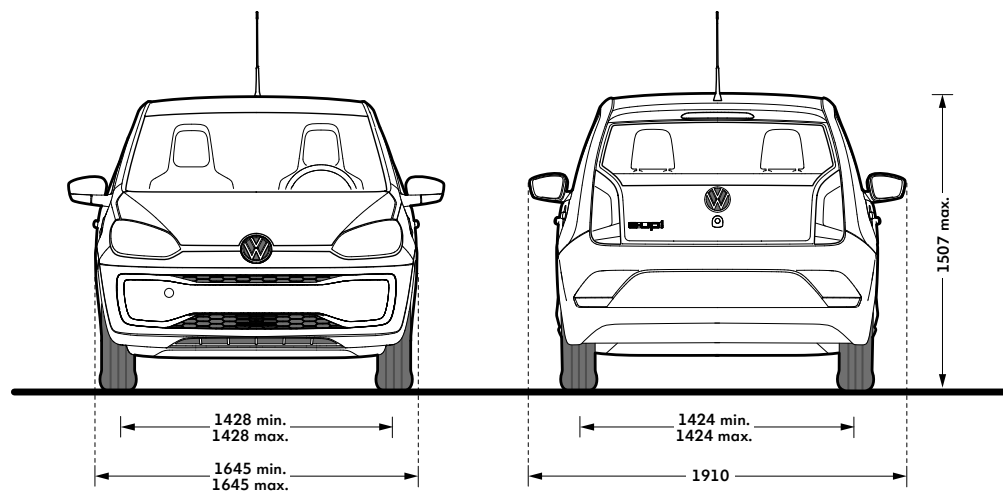
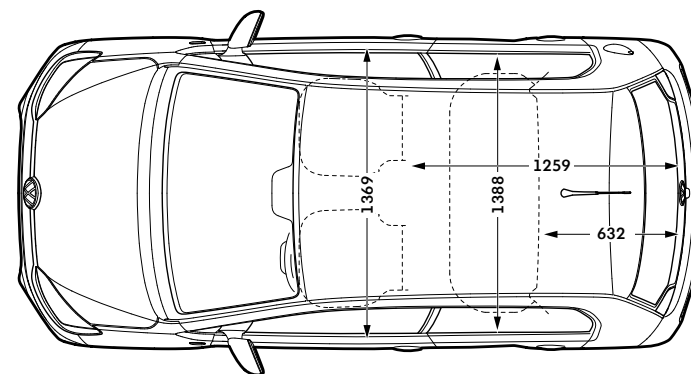
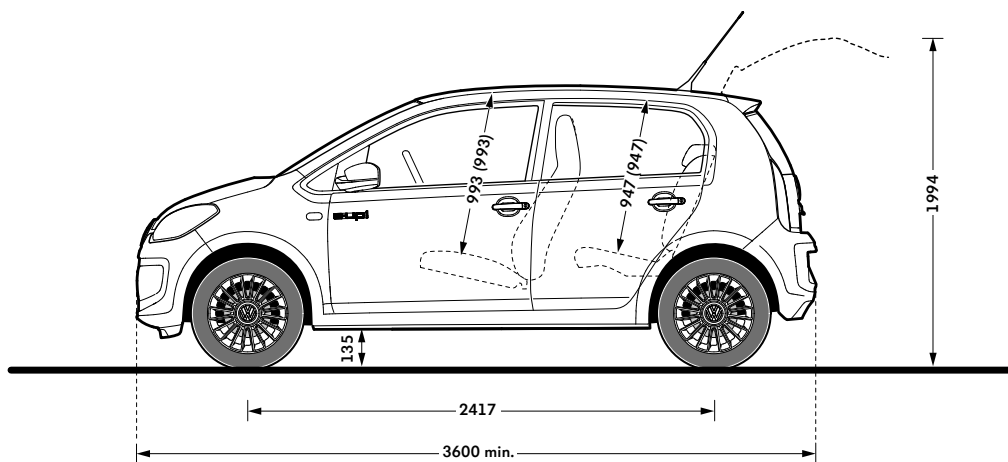

e-up!

# We Connect App

## Važiavimo duomenys

Įrašomos kelionės, ir informuojama apie greitį, sąnaudas ir rekuperaciją.

## Įkrovimas

Nuskaitoma esama įkrovimo ir akumulatoriaus būklė. Išvažiavimo laikų programavimas maksimaliam komfortui.

## Automobilio būklė

Stovėjimo vietos bei informacijos apie duris ir apšvietimą rodymas.

## Išankstinis klimatizavimas

Naudojant taikomąją programą, e-up! gali būti iš anksto klimatizuojamas, kad išvykimo momentu jame visuomet būtų komfortiška temperatūra.

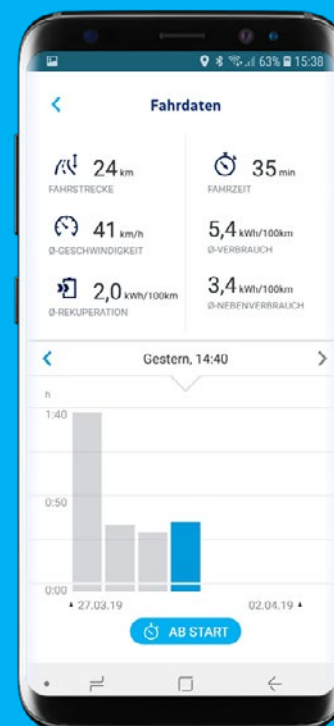

Atsisiųskite savo nemokamą „Volkswagen We Connect“ taikomąją programą čia ir dabar:

